

click zip

Gibus[®]
THE SUN FACTORY · ITALY



Sosteniamo il benessere, migliorando l'ambiente

Ci proteggiamo dal sole per vivere meglio,
ma ne abbiamo bisogno per illuminare il nostro piccolo mondo.
Che sia l'ufficio, la casa, o il ristorante che amiamo,
siamo sempre legati al sole e alla sua presenza.
Le tende nascono per proteggerci dal caldo,
ma sono anche un solido scudo durante l'inverno.

Risparmiare energia è il nostro piccolo passo verso la sostenibilità.

I VANTAGGI DEL PRODOTTO GIBUS



USI MENO IL CONDIZIONATORE
E RISPARMI IN BOLLETTA



AUMENTA IL COMFORT
DEI TUOI SPAZI ABITATIVI



SCHERMATURA
TERMICA E LUMINOSA

click zip

CARATTERISTICHE > 4

LA LINEA > 6

RISPARMIO ENERGETICO > 9

TECNOLOGIA ZIP > 10

BREVETTO MAG LOCK > 12

CASSONETTO > 14

GUIDE E PROFILO FRONTALE > 16

FISSAGGIO CASSONETTO > 18

CLICK ZIP GHOST > 20

BREVETTO HOOK-UP > 21

AUTOMATISMI > 22

TECHNICAL DATA > 24

CERTIFICAZIONI > 25

SCHEDA PRODOTTI > 27

Caratteristiche

Le Click Zip sono tende pensate per proteggere e schermare molti tipi di spazio. Esistono diversi modelli, con e senza cassonetto, tutti dotati di guide verticali con tecnologia Zip, che permette una perfetta ritenuta laterale del telo per una migliore resistenza al vento.

I vari modelli hanno peculiarità differenti: Click Zip 9, 11, 13, 15, Ghost e Naked si definiscono "chiusure per finestre", perché sono state pensate appositamente per questo tipo di funzione. In particolare, il modello Naked, privo di cassonetto, è la soluzione perfetta per l'installazione in nicchia. Click Zip Twin (e la variante Twin BG) invece, è più adatta per chiudere portici e luci più grandi e permette il montaggio di due rulli all'interno del cassonetto.

Brevetti



Smart Cover



Mag Lock



Guide Seal

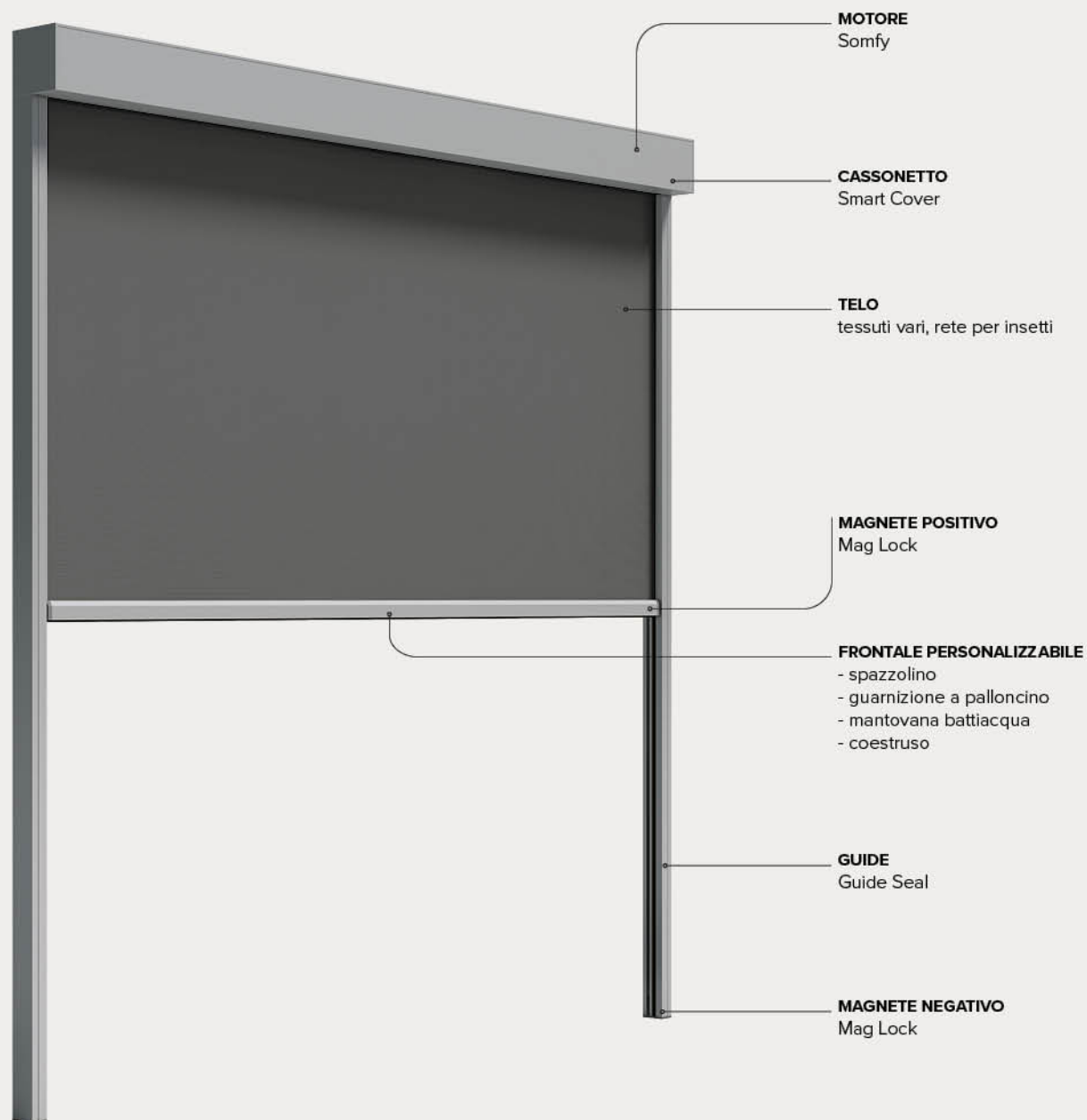



Protezione solare

Le schermature Zip consentono di migliorare il comfort termico e visivo degli interni, di ridurre la spesa energetica dell'edificio e di migliorare la qualità degli spazi abitati. Filtrano e riducono le radiazioni solari con un'efficienza che dipende da peso, spessore e colore del tessuto.



Protezione vento-pioggia autunno-inverno

Le schermature Zip possono anche essere una soluzione perfetta per il periodo autunno-inverno: grazie al Cristal, il tessuto in PVC trasparente che garantisce protezione contro vento e pioggia, offrendo allo stesso tempo vista panoramica e luminosità.



La linea

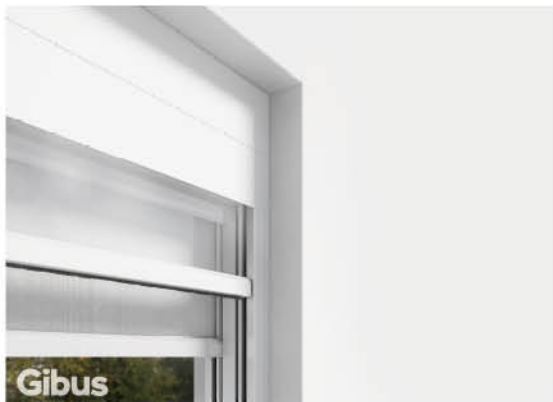

CLICK ZIP 9 / 11 / 13 / 15 / NAKED

Tende a caduta verticale, in cassetto di sezione quadrangolare disponibili in 4 dimensioni, oppure senza cassetto e dotate di guide con **sistema ZIP** che integrano il sistema di blocco magnetico brevettato **Mag Lock**. Sono prodotti pensati appositamente per la schermatura e l'ombreggiamento di finestre e superfici vetrate.

In particolare, il modello Naked, privo di cassetto, è la soluzione perfetta per l'installazione in una nicchia a soffitto, ove questa sia presente nell'edificio.

CLICK ZIP GHOST

Tenda a caduta verticale, in cassetto di sezione quadrangolare, e dotata di guide con **sistema ZIP** che integra il sistema di blocco magnetico brevettato **Mag Lock**.

Peculiarità della tenda è il profilo frontale, in grado di **entrare completamente all'interno del cassetto** e di risultare pertanto invisibile a tenda avvolta.

Il cassetto è **ispezionabile dal basso** e dotato di sistema di chiusura mobile, le testate sono in pressofusione di alluminio e verniciate dello stesso colore della struttura.

La tenda, se dotata di guide per incasso, può essere completamente integrata nel blocco finestra.

CLICK ZIP TWIN / TWIN BG

Tende a caduta verticale in cassetto di sezione rettangolare, dotate di guide doppie con **sistema ZIP** che integrano il sistema di blocco magnetico brevettato **Mag Lock**.

Questo modello si adatta a chiudere portici e luci più grandi ed è specificamente pensato per integrare all'interno di un solo cassetto una soluzione estiva con tessuto ombreggiante e una autunnale con Cristal (PVC trasparente).

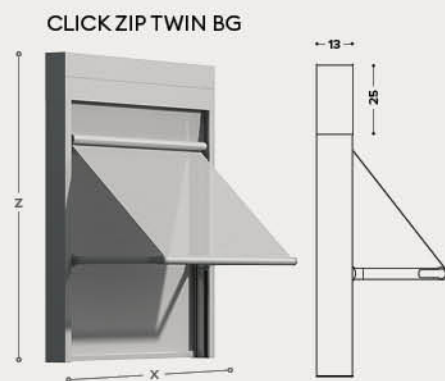
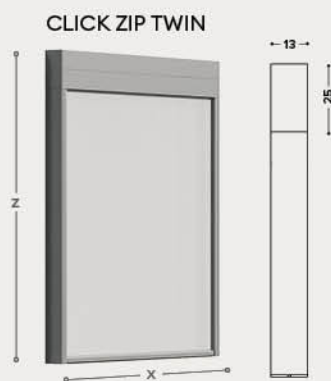

dimensioni

CLICK ZIP 9 x 120 > 300 cm z 100 > 240 cm	CLICK ZIP 11 x 120 > 400 cm z 100 > 380 cm	CLICK ZIP 13 x 120 > 500 cm z 100 > 480 cm	CLICK ZIP 15 x 120 > 600 cm z 100 > 480 cm	CLICK ZIP NAKED x 120 > 500 cm z 100 > 400 cm
--------------------------------------------------------	---------------------------------------------------------	---------------------------------------------------------	---------------------------------------------------------	------------------------------------------------------------

CLICK ZIP GHOST
x 120 > 400 cm
z 100 > 380 cm

CLICK ZIP TWIN
x 120 > 480 cm
z 100 > 320 cm

CLICK ZIP TWIN BG
x 120 > 480 cm
z 100 > 320 cm



CLICK ZIP GHOST



CLICK ZIP NAKED



CLICK ZIP 9 / 11 / 13 / 15



CLICK ZIP TWIN



CLICK ZIP TWIN BG



Risparmio energetico

Il risparmio energetico è un tema di sempre maggior interesse perché ha risvolti tanto sul piano dell'attenzione ambientale quanto su quello economico di ogni utente.

Per abbassare di 1 grado la temperatura di un edificio serve un'energia 3 volte maggiore rispetto alla quantità necessaria per aumentarla di 1 grado.

Considerando il cambiamento climatico in atto e il conseguente aumento delle temperature, è certo che nei prossimi anni la domanda di sistemi per il raffreddamento degli ambienti continuerà a salire.

Le **schermature Zip** consentono di migliorare il comfort termico e visivo degli interni, di ridurre la spesa energetica dell'edificio e di migliorare la qualità degli spazi abitati.

Filtrano e riducono le radiazioni solari con un'efficienza che dipende da peso, spessore e colore del tessuto.

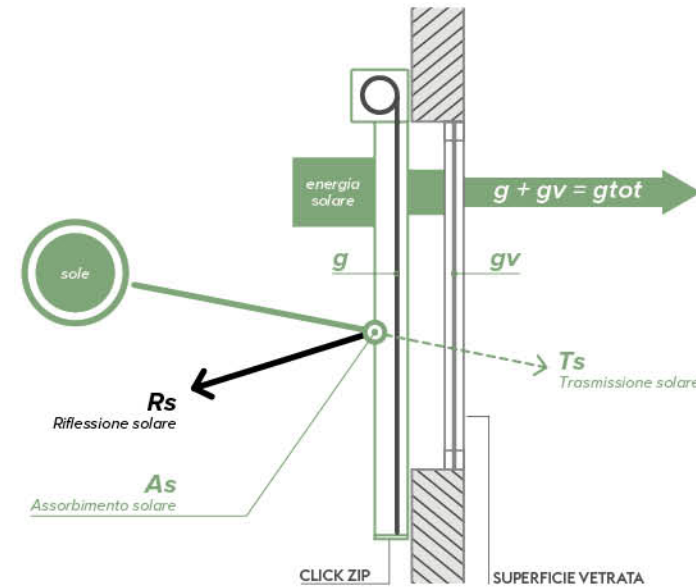

Fattore solare g_{tot}

Il fattore g_v è il fattore solare del solo vetro.

Il fattore g_{tot} è invece il fattore solare della combinazione di vetro e dispositivo di schermatura solare e caratterizza la prestazione globale d'insieme.

$$g \text{ schermatura} + g \text{ vetro} = g_{tot}$$

Il valore g_{tot} indica la capacità del tessuto di abbattere la radiazione solare.

Più basso è il valore g_{tot} , maggiore sarà l'abbattimento della radiazione solare.

Ogni tipologia di tessuto e ogni sua variante di colore hanno un proprio valore g_{tot} .

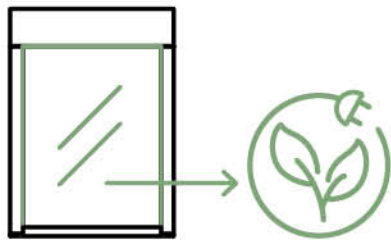

maggiore
rispetto per l'ambiente

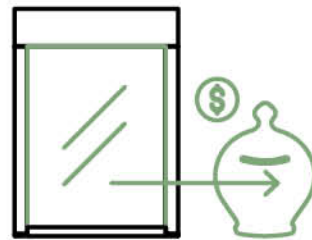

riduzione della
spesa energetica



Tecnologia Zip

Le tende della linea **Click Zip** sono pensate per adattarsi a diversi tipi di spazio e soddisfare un ampio spettro di esigenze di schermatura solare.

La famiglia comprende diversi modelli, **con e senza cassonetto**, tutti dotati di guide verticali con tecnologia Zip.

La **tecnologia Zip** permette una scorrevolezza ottimale del telo, garantisce un'ottima resistenza al vento e consente al telo la migliore ritenuta laterale, in maniera da favorire la schermatura dalla luce solare e dal calore anche ai lati del telo.

- Resistenza al vento in **CLASSE 6** (corrispondente a vento di circa 100 Km/h)
- Ottima stabilità e ritenuta laterale del telo
- Schermatura solare anche lungo i bordi della tenda

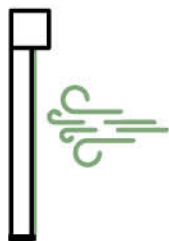

migliore
resistenza al vento

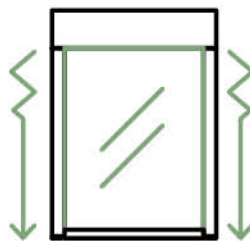

ottima ritenuta
laterale del telo

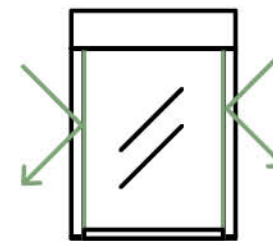

schermatura solare
anche lungo i bordi della tenda

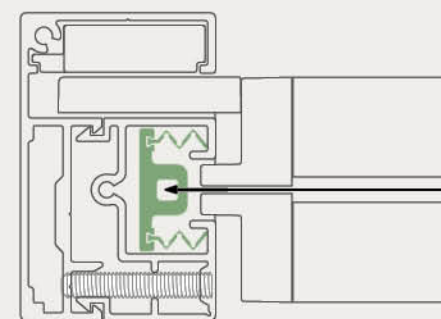
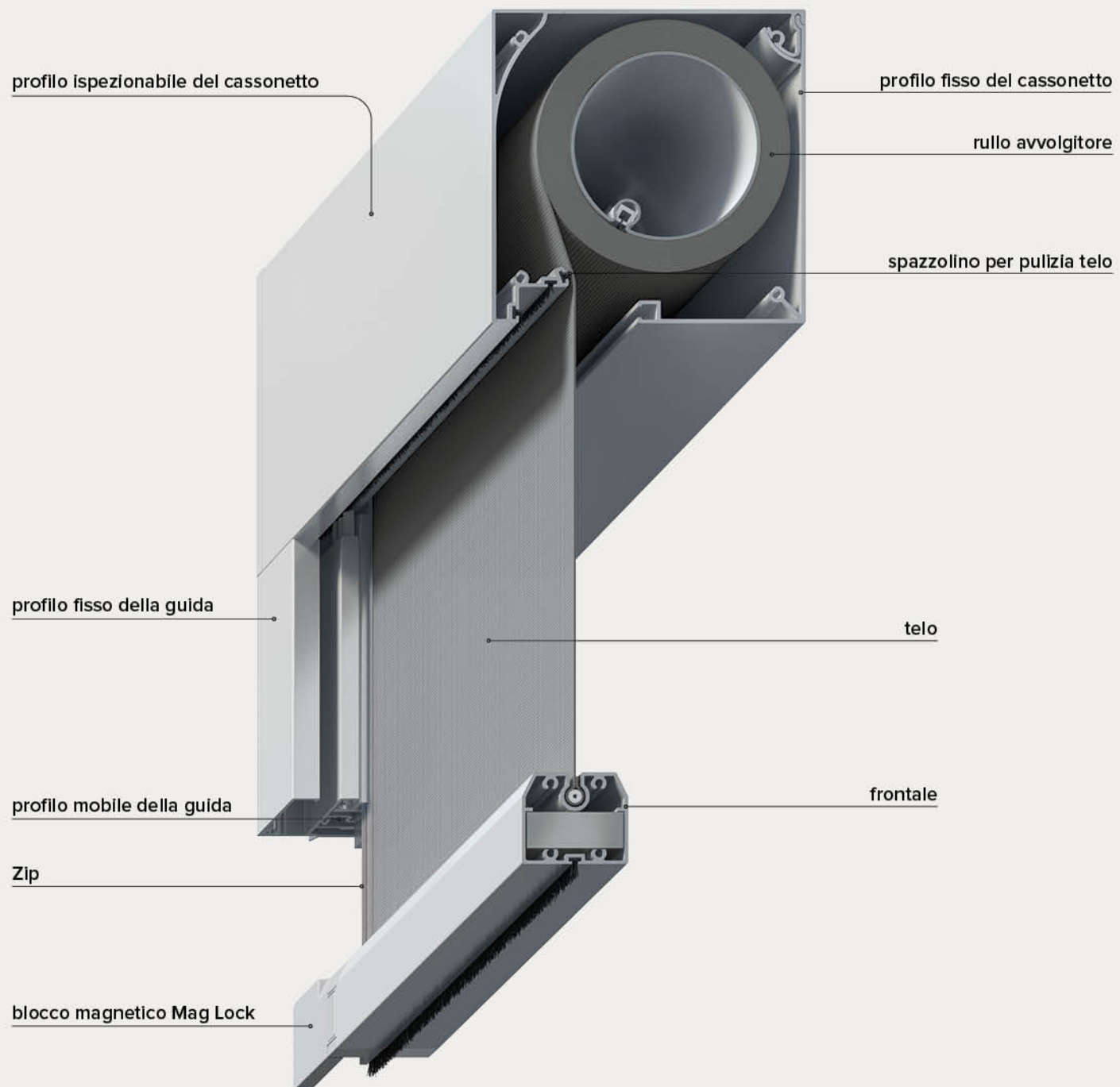

dettaglio Zip

Brevetto Mag Lock



brevetto
mag lock

Il sistema di ancoraggio magnetico brevettato **Mag Lock** nasce dall'esigenza estetica di garantire il migliore tensionamento dei tessuti (a tenda completamente svolta) nel più ampio range di condizioni di funzionamento, anche avverse, come ad esempio in presenza di forti raffiche di vento.

Un blocco magnetico offre molti vantaggi: non richiede manutenzione, non è soggetto a usura, non richiede un'elettronica di controllo dedicata e nemmeno particolare attenzione alle fasi di movimentazione della tenda.

Il blocco magnetico brevettato da Gibus è innovativo nella **disposizione dei magneti sulle superfici** che compongono il blocco stesso. In particolare, sfrutta le leggi fisiche di:

- attrazione tra poli magnetici opposti
- repulsione tra poli magnetici concordi

e ottimizza:

- il layout delle superfici magnetizzate
- il layout della griglia di magneti

Il blocco magnetico Gibus supera il concetto di magnete "singolo" utilizzato finora nel settore, potente ma ingombrante, in favore di una matrice di **calamite piccole, disposte in modo intelligente**.

Da prove sperimentali, il distacco del frontale dal blocco avviene con forze superiori a **100N**. In pratica, ogni blocco magnetico è in grado di generare una forza di **15kg**.

Su una tenda a caduta sono previsti almeno due blocchi magnetici (uno per guida), il che significa che per il distacco sono necessari circa **30kg**.

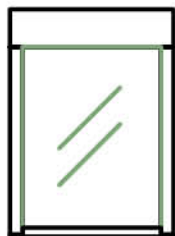

ottimo
tensionamento del telo

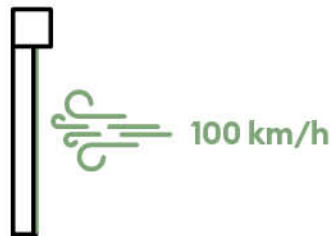

migliore
resistenza al vento Classe 6

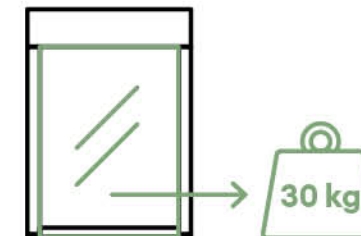

forza generata dai
due blocchi magnetici

CLICK ZIP 9 / 11 / 13 / 15 / NAKED

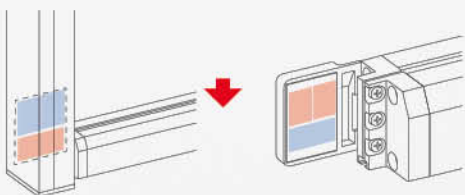

CLICK ZIP TWIN / TWIN BG

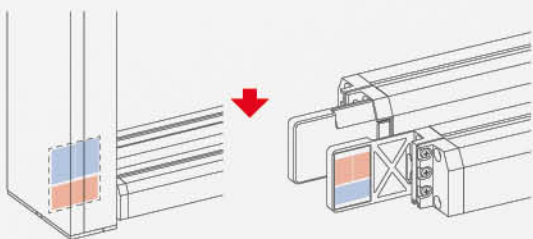

3. magnete mobile

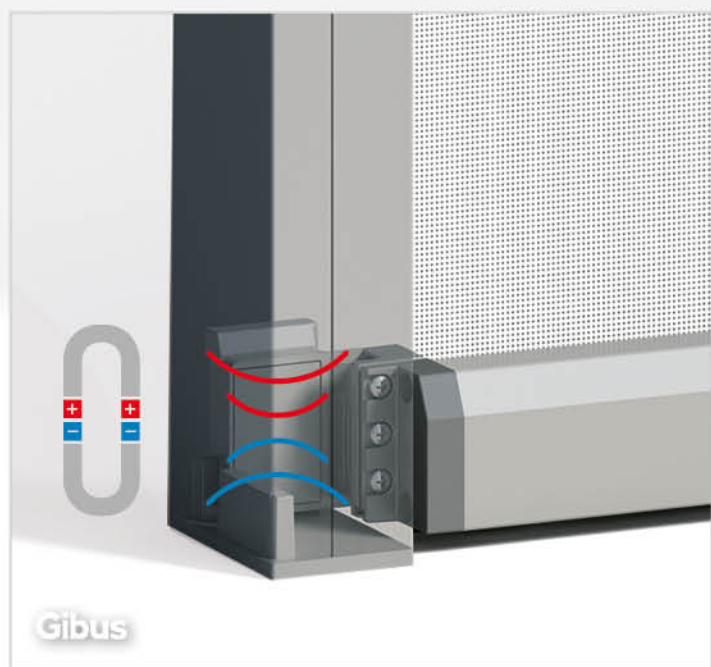

2. magnete fisso



1. profilo frontale

1. profilo frontale
barra di sezione rettangolare contenente una zavorra in acciaio di 40x15 mm che garantisce la corretta discesa del telo.

2. magnete fisso
composto da tre calamite elettrosaldare all'interno del piedino di nylon della guida, in modo da garantire la perfetta impermeabilità, anche in ambienti umidi o corrosivi (salsedine e cloro).

3. magnete mobile
composto da tre calamite gemelle, è incapsulato tramite elettro-saldatura al tappo laterale del frontale della tenda. In questo modo è al sicuro dalle infiltrazioni d'acqua.

Cassonetto

CLICK ZIP 9 / 11 / 13 / 15

Il cassonetto è **ispezionabile** e dotato di **sistema di chiusura mobile**, le testate sono in pressofusione di alluminio e verniciate dello stesso colore della struttura. La tenda può essere fissata a spalletta tramite le testate, oppure autoportante sulle guide.

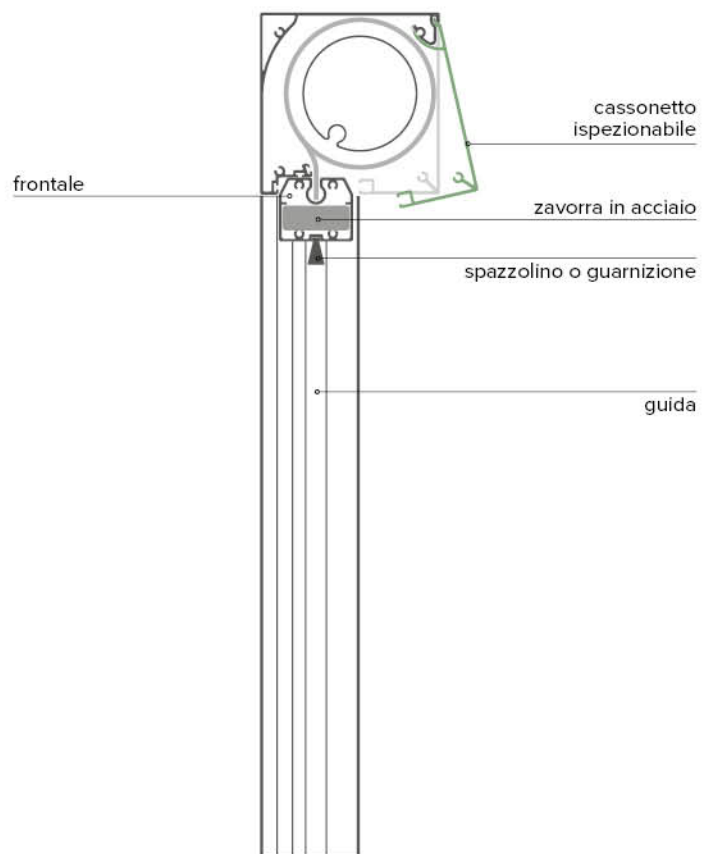

CLICK ZIP TWIN / TWIN BG

Il cassonetto, di sezione **13,0 x 25,0 cm**, è ispezionabile e dotato di **sistema di chiusura mobile**, le testate sono in pressofusione di alluminio e verniciate dello stesso colore della struttura. La tenda può essere fissata a spalletta tramite le testate, oppure autoportante sulle guide.

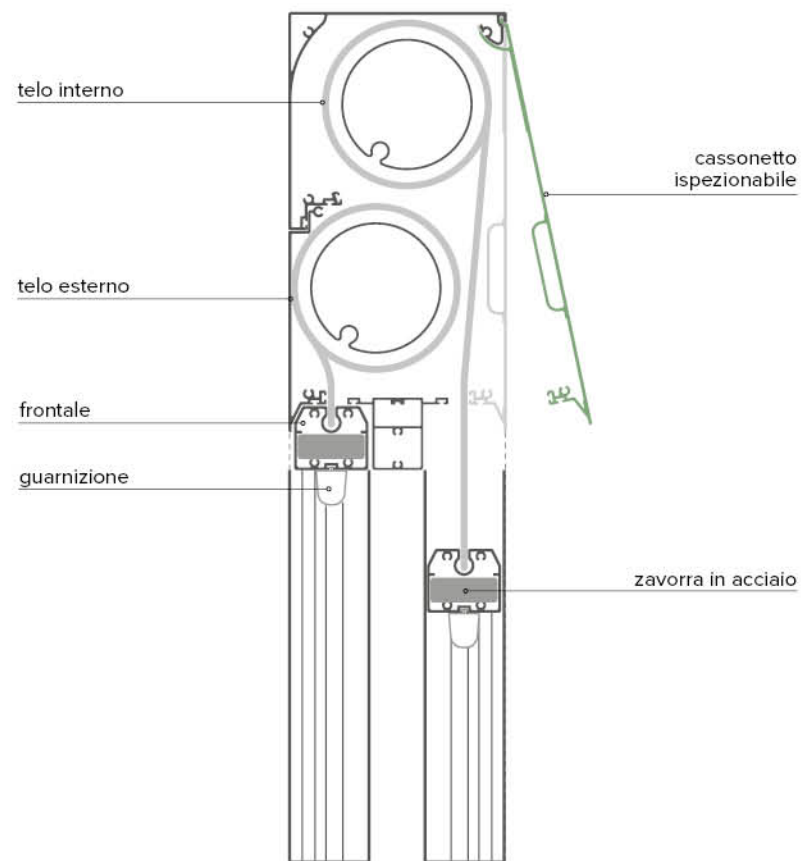



brevetto
smart cover

CLICK ZIP GHOST

Il cassonetto, di sezione **11 x 15 cm**, è ispezionabile e dotato di **sistema di chiusura mobile**, le testate sono in pressofusione di alluminio e verniciate dello stesso colore della struttura.

La tenda può essere fissata a spalletta tramite le testate.

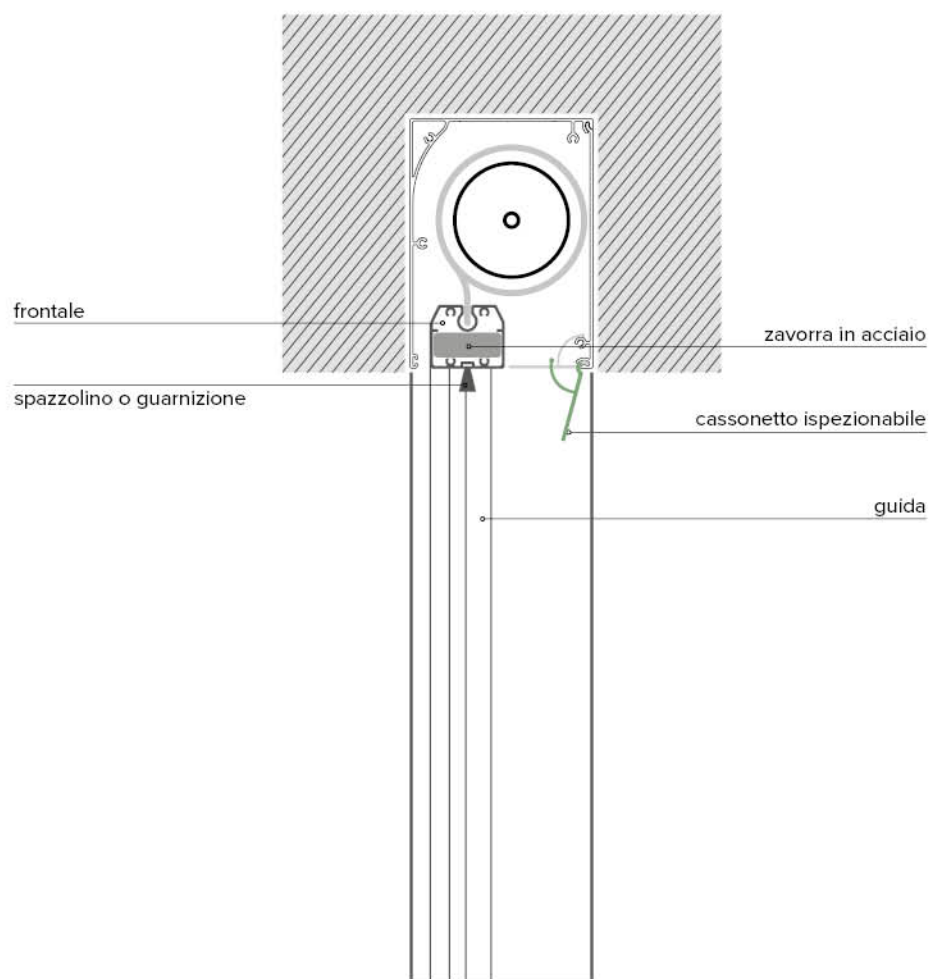

spazio minimo per l'installazione

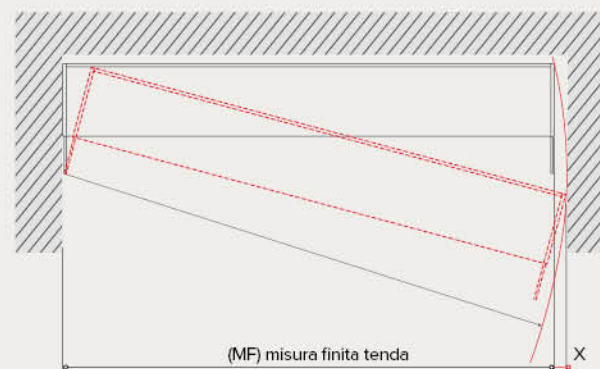

MF misura finita tenda	X
70 cm	36 mm
100 cm	25 mm
150 cm	17 mm
200 cm	13 mm
250 cm	10 mm
300 cm	8 mm
350 cm	7 mm
400 cm	6 mm

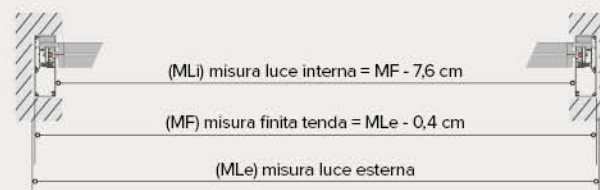

Guide e profilo frontale

CLICK ZIP 9 / 11 / 13 / 15 / NAKED / GHOST

GUIDE 38

Le guide 38 misurano **3,8 x 6,0 cm** e integrano il sistema porta ZIP in PVC co-estruso, oltre al blocco magnetico; possono essere fissate lateralmente (montaggio in nicchia) o frontalmente (montaggio a parete). Il sistema può montare tessuti di tipo oscurante, ombreggiante o rete per insetti. Profili in alluminio estruso e pressofusioni di alluminio sono verniciate a polveri, la viteria è in acciaio inox e gli accessori in nylon.

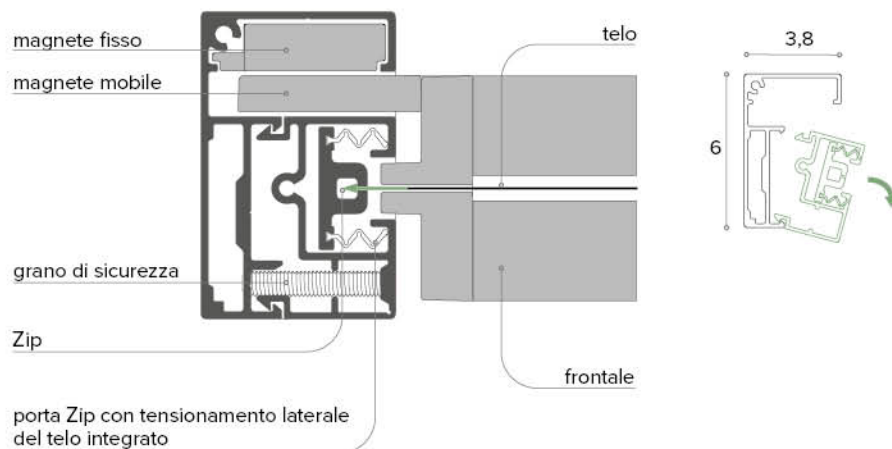

GUIDE 56

Le guide 56 misurano **5,6 x 6,0 cm** e integrano il sistema porta ZIP in PVC ammortizzato da molle in acciaio inox, oltre al blocco magnetico; possono essere fissate lateralmente (montaggio in nicchia) o frontalmente (montaggio a parete). Il sistema è ideale per il montaggio del telo in Cristal grazie alla compensazione maggiorata rispetto alla guida 38, ma può montare anche tessuti di tipo oscurante, ombreggiante o rete per insetti.

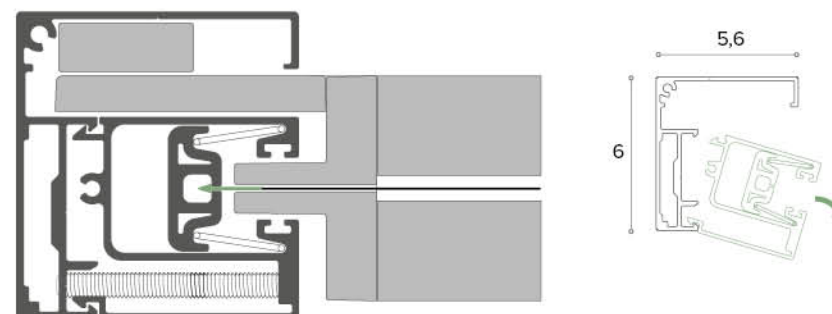

OPZIONI FRONTALE



spazzolino
di serie

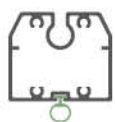

guarnizione
a palloncino
a richiesta

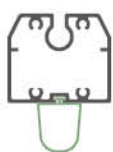

coestruso
a richiesta

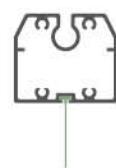

mantovana
battiacqua
a richiesta

GUARNIZIONE GUIDA

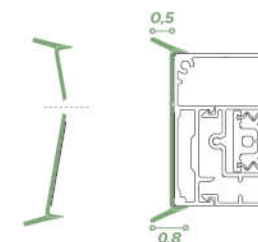

CLICK ZIP GHOST / CLICK ZIP 11**GUIDE PER INCASSO**

Queste guide sono progettate specificamente per l'incasso nel blocco finestra e misurano **3,8 x 11 cm**. Integrano il sistema porta ZIP in PVC co-estruso, oltre al blocco magnetico. Il sistema può montare tessuti di tipo oscurante, ombreggiante o rete per insetti. Profili in alluminio estruso e pressofusioni di alluminio sono verniciate a polveri, la viteria è in acciaio inox e gli accessori in nylon.

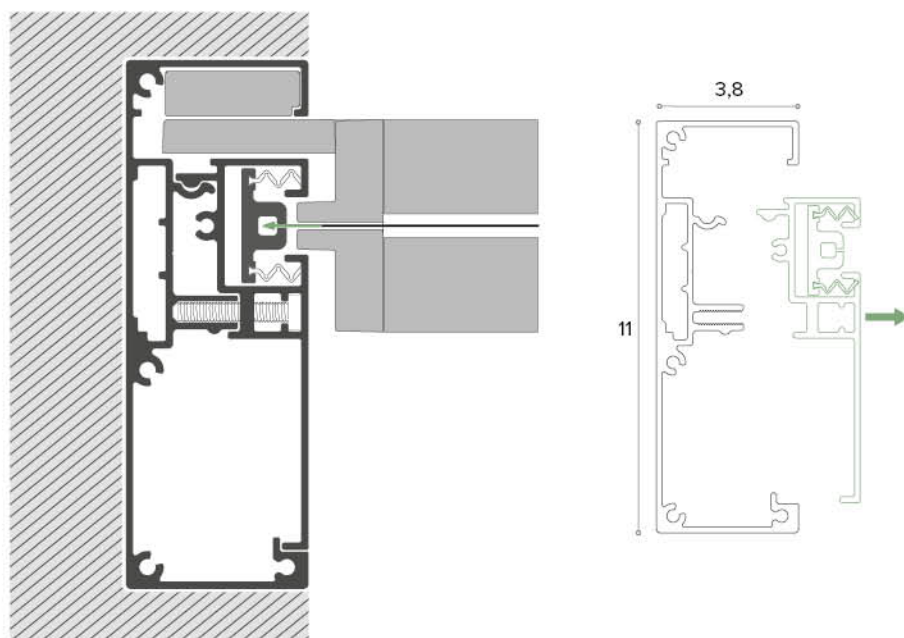
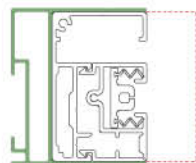
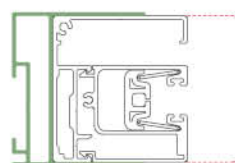
**COMPENSATORE TELESCOPICO****guida 38****guida 56****CLICK ZIP TWIN / TWIN BG****GUIDE TWIN**

Le guide misurano **5,6 x 13 cm** e integrano il sistema porta ZIP in PVC ammortizzato da molle in acciaio inox, oltre al blocco magnetico. Il sistema può montare tessuti di tipo oscurante, ombreggiante, Cristal trasparente o rete per insetti. Profili in alluminio estruso e pressofusioni di alluminio sono verniciate a polveri, la viteria è in acciaio inox e gli accessori in nylon.

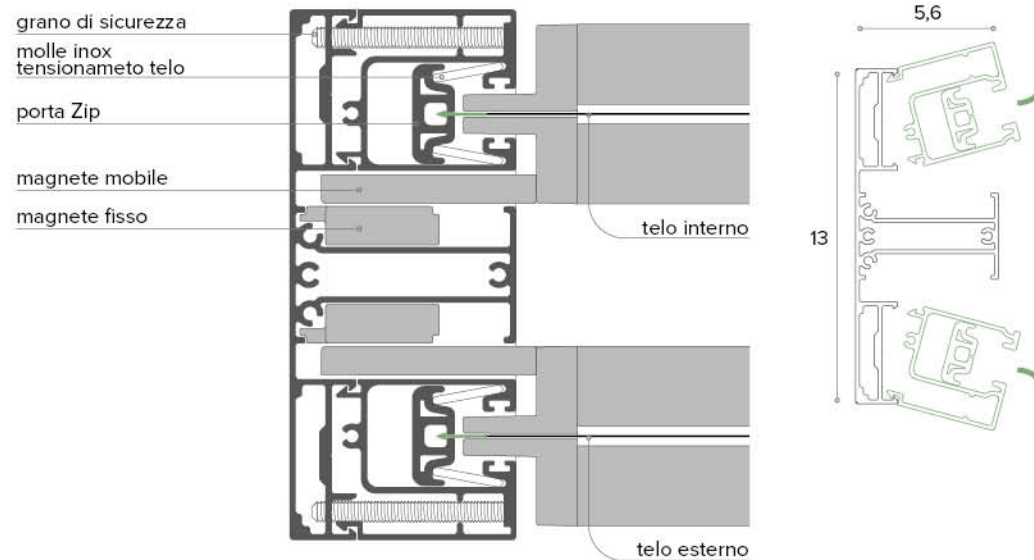
**GUIDE TWIN BG**

Variante con telo esterno dotato di braccetti scorrevoli su guide.

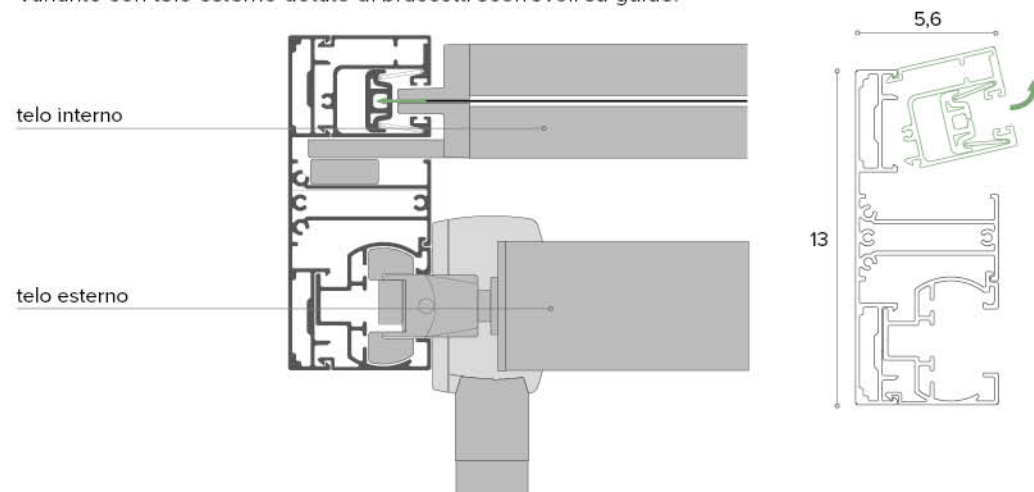

Fissaggio cassonetto

CLICK ZIP 9 / 11 / 13 / 15 / NAKED / GHOST

FISSAGGIO IN NICCHIA

Cassonetto in spalletta
(di serie)

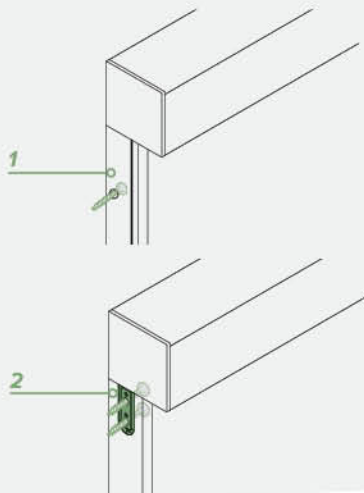

FISSAGGIO FRONTALE

Cassonetto a parete
(a richiesta)

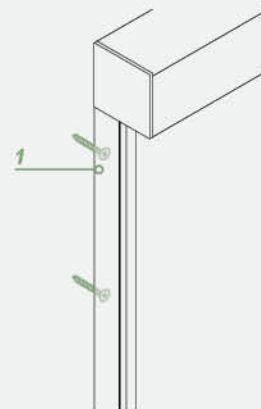

CLICK ZIP GHOST / CLICK ZIP 11

FISSAGGIO A INCASSO

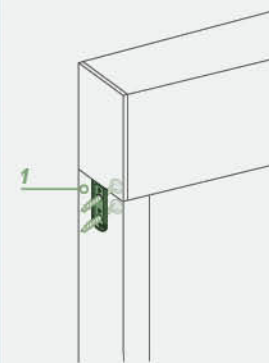

1. fissaggio autoportante su guide

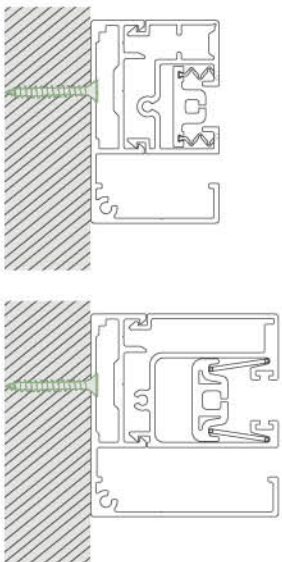

2. fissaggio a spalletta - guide indipendenti

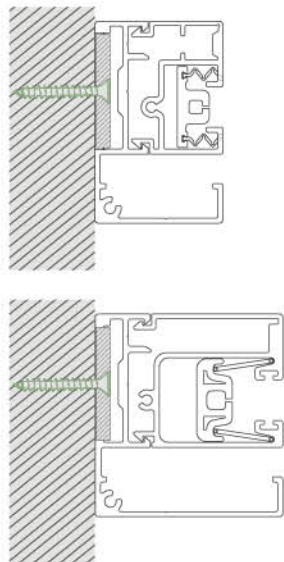

1. guide fissate frontalmente

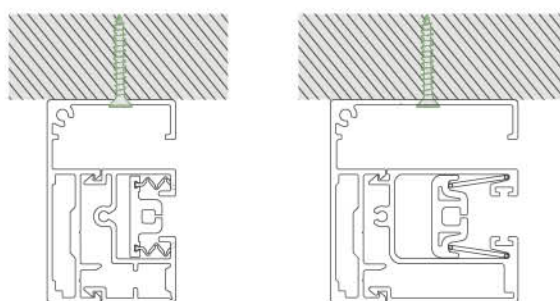

1. fissaggio guide per incasso

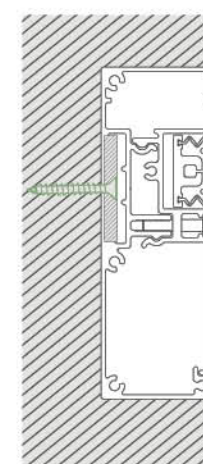

CLICK ZIP TWIN

FISSAGGIO IN NICCHIA



1. fissaggio autoportante su guide

Attacco diretto in spalletta

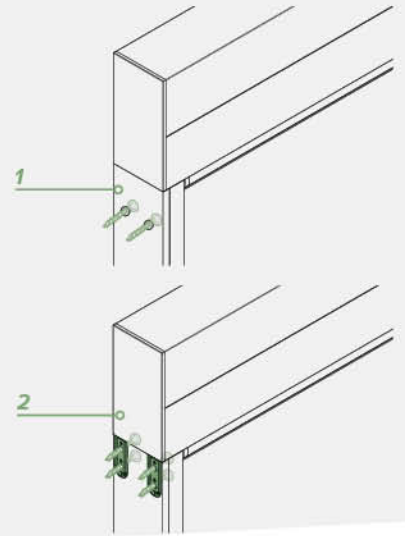

2. fissaggio a spalletta - guide indipendenti

CLICK ZIP TWIN BG

FISSAGGIO IN NICCHIA



1. fissaggio autoportante su guide

Attacco diretto in spalletta

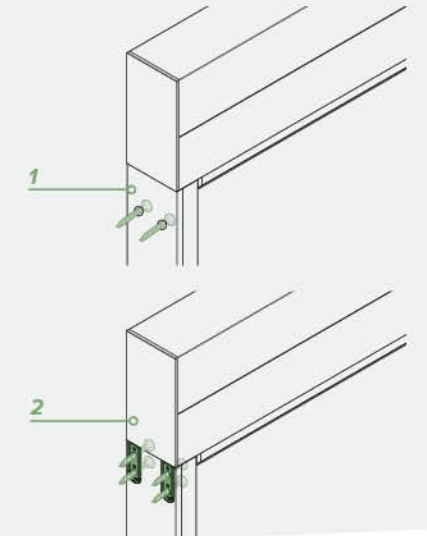

2. fissaggio a spalletta - guide indipendenti

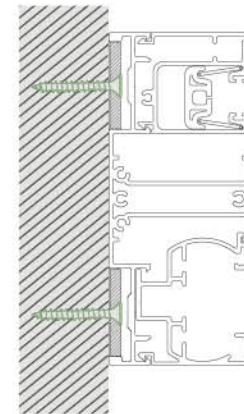
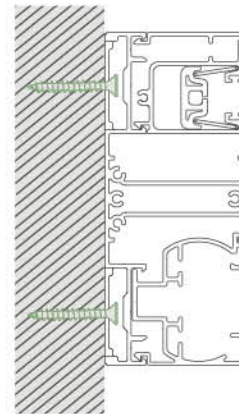
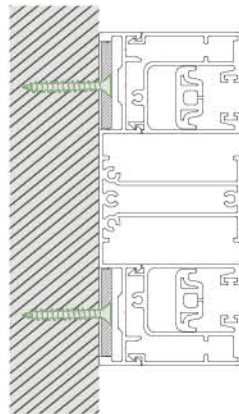
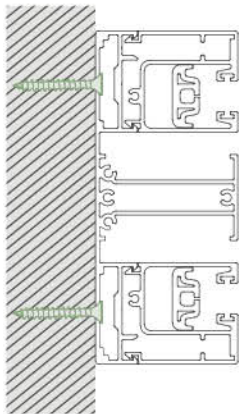

Click Zip Ghost

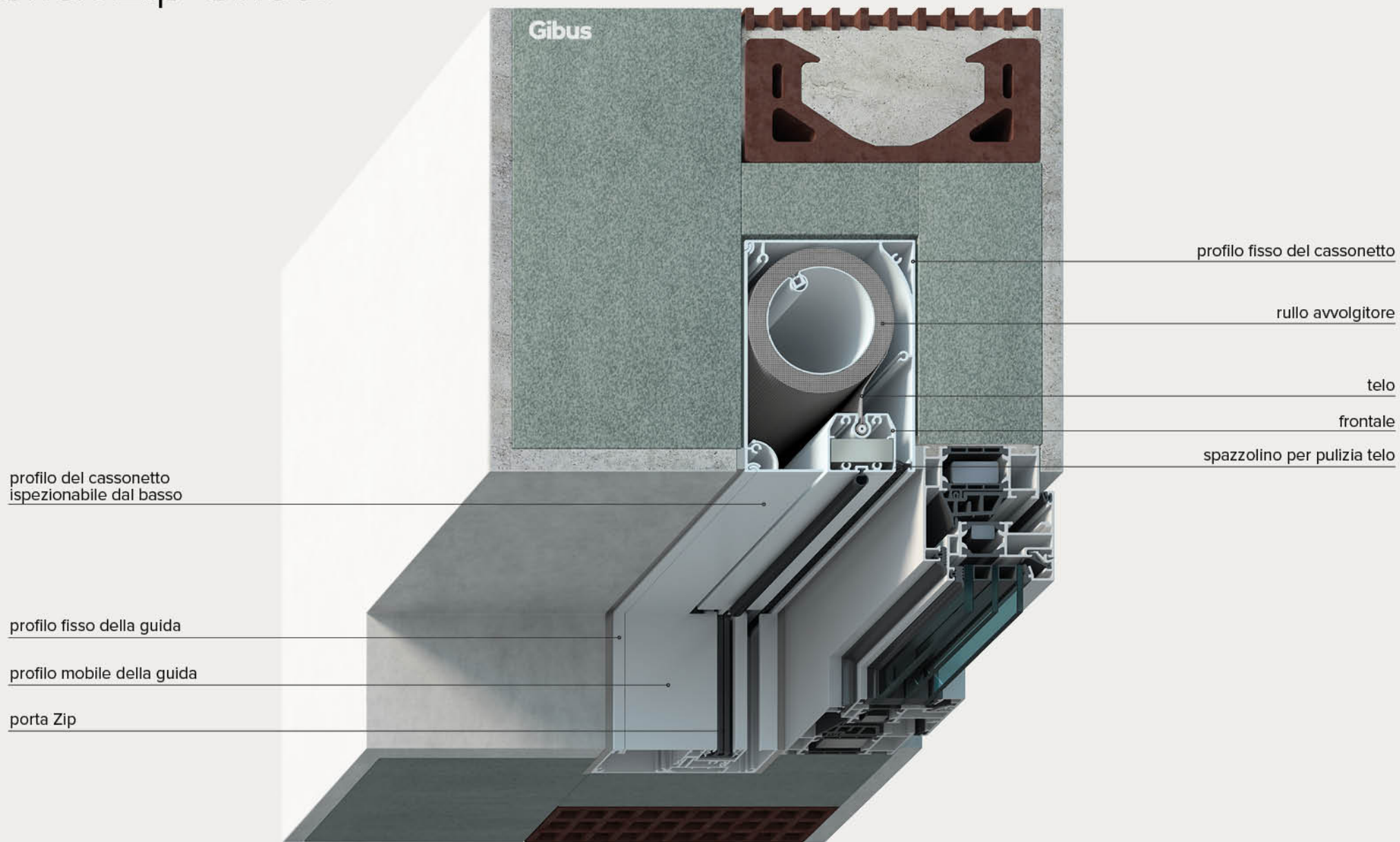

Brevetto Hook-Up



brevetto
hook-up

Nel modello **Click Zip Ghost**, il rullo avvolgitore è fissato tramite il sistema brevettato **Hook-Up**, che permette di rimuoverlo agevolmente. È la soluzione ideale per le installazioni a incasso, in cui è fondamentale poter rimuovere il rullo dal basso in caso di necessità.

Si tratta di un sistema di "ritenuta automatica con camme" del rullo avvolgitore dal lato folle. Inserendo il perno tondo del rullo (lato folle) nel supporto *fig. 1* il meccanismo a camme blocca automaticamente il vano d'entrata chiudendo la sede ed impedendone l'uscita *fig. 2*. In questo modo il rullo non può cadere.

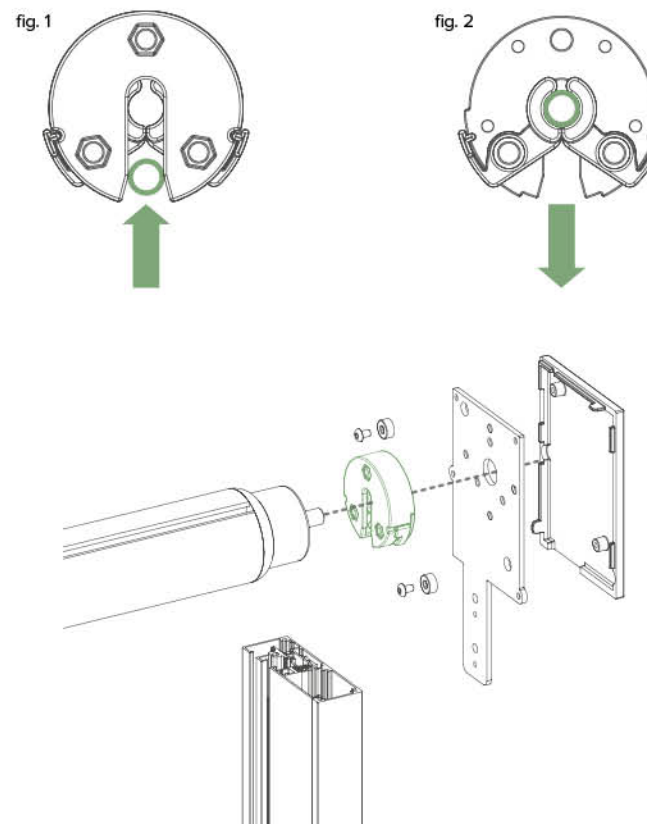
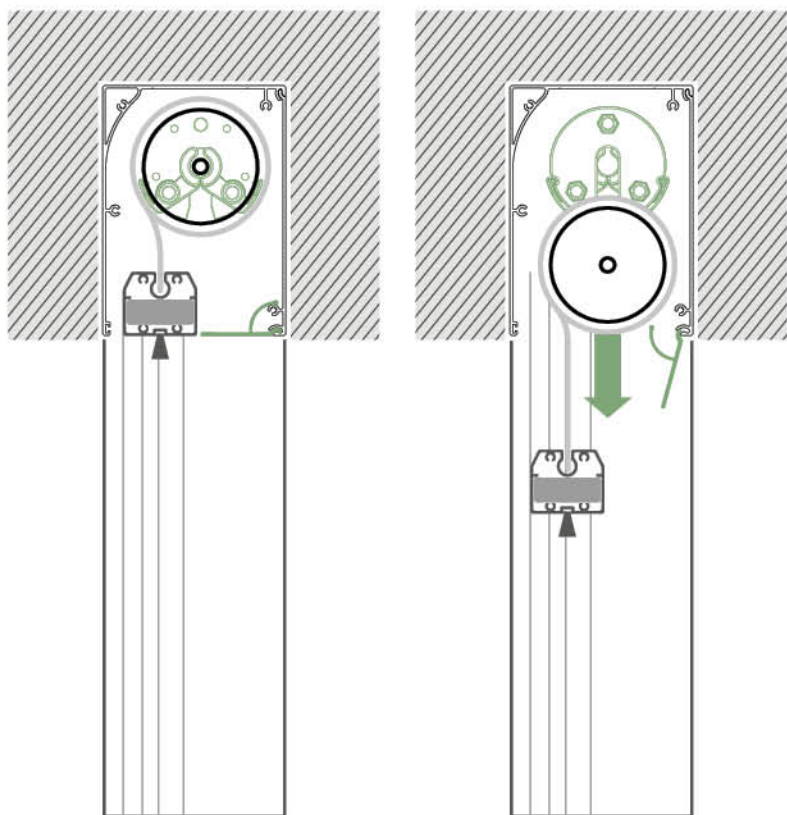

Motorizzazioni e automatismi

La comodità di controllare la tenda tramite telecomando o smartphone.

Tutti i prodotti della linea Click Zip possono essere movimentati con un semplice tocco, grazie a **telecomandi facili da programmare ed estremamente intuitivi nell'utilizzo quotidiano**. Motorizzazioni e automatismi sono garantiti da un partner d'eccellenza come Somfy®.

I motori sono completamente invisibili inseriti all'interno del rullo avvolgitore, di potenza variabile in rapporto alle dimensioni della tenda.

Gli automatismi rendono la tenda intelligente per un comfort maggiore in totale sicurezza.

Il **sensore Sunis Wirefree II IO** rileva l'intensità del sole e il telo si apre o si chiude autonomamente e in modo intelligente, senza tener conto di nuvole passeggere.

E quando il vento rilevato dal **sensore Eolis Wirefree IO** si intensifica, la tenda automaticamente risale.

Il sistema di controllo monitora costantemente la forza del vento e gestisce di conseguenza l'avvolgimento del telo salvaguardando la tenda anche quando si è assenti.

somfy.



**Situio 1
Pure IO**



**Smoove 1 A/M IO
con cornice a scelta**



Home automation Tahoma
Box domotica facile da installare
e compatibile con tecnologia IO e RTS



**Sensore Sunis
Wirefree II IO**

+



**Sensore Eolis
Wirefree IO**

opzioni di movimentazione manuale

Argano con fine corsa di serie: impedisce all'utilizzatore di avvolgere il telo al contrario, eliminando così il rischio di danneggiamento del telo.

Asta rimovibile con inserimento a scatto - maniglia pieghevole.

STANDARD

CLICK ZIP 9 / 11 / 13 / NAKED

CLICK ZIP TWIN / TWIN BG

uscita anteriore uscita posteriore

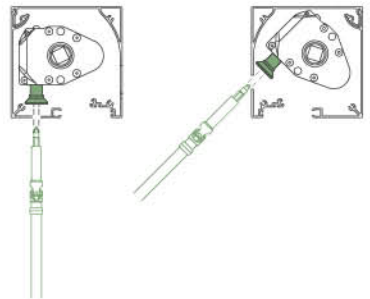

uscita posteriore

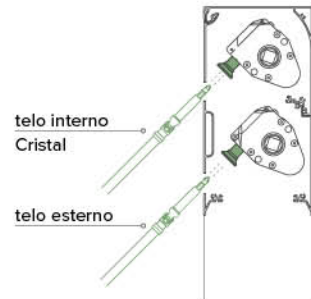

ESTERNO

OLTRE INFISSO 45°

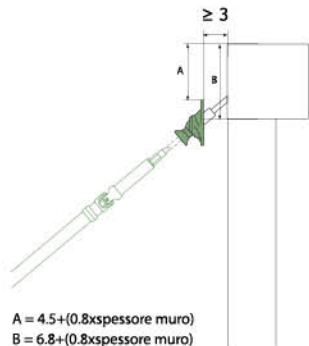

A = 4.5+(0.8xspessore muro)
B = 6.8+(0.8xspessore muro)

ESTERNO

OLTRE INFISSO 90°

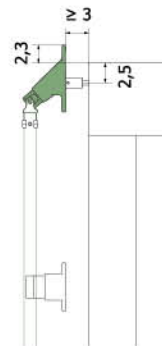

ESTERNO

GIBUS

La nostra qualità



Dal telo ai particolari costruttivi, dalla produzione al cliente: la qualità totale Gibus è eccellenza nei tessuti, nei meccanismi e nelle lavorazioni fino ad arrivare all'assistenza e alla competenza che si trovano nei punti vendita.



Per tutte le informazioni specifiche avrai a tua disposizione lo Specialista Gibus: per fare un sopralluogo, per darti i consigli più appropriati e preparare un preventivo accurato.

Troverai il punto vendita più vicino a casa tua su www.gibus.com.



La sicurezza certificata di una pergola solida e robusta, all'avanguardia nel rispetto delle norme della Comunità Europea.

- Marchio CE, obbligatorio sulle pergole in base a quanto previsto nella normativa europea UNI EN 13561



Una collezione di 600 disegni, coordinabili con le altre parti della struttura. Tante opportunità per una tenda su misura come nella bottega del sarto italiano.

- Tessuti con trattamento TEFLON per resistere a sole, pioggia, smog, muffe
- Cuciture in filo TENARA® garantite 10 anni contro l'usura
- PVC oscuranti specifici per la protezione totale sole-pioggia
- Nuovi tessuti in poliestere per migliori performance
- Screen e Soltis per ripararti dal sole senza rinunciare alla luce.

Gibus testa tutte le tende per garantire la resistenza al vento prevista dalla norma europea UNI EN 13561.

Classificazione al vento:

- Click Zip: classe 6



Siamo i primi ad essere soddisfatti e sicuri della qualità dei nostri prodotti, per questo ve li garantiamo 5 anni.

Le condizioni di garanzia sono specificate in dettaglio nel manuale "uso e manutenzione" che accompagna ogni prodotto.



Gibus è dotato di un ologramma anti-contraffazione con un codice alfanumerico unico. È la firma inequivocabile dell'autenticità e della qualità Gibus. Un sistema che tutela il cliente finale, garantendogli massima trasparenza: vengono dichiarati originalità, luogo di provenienza e qualità dei materiali.



Avanzate tecnologie di costruzione e cura artigianale nelle rifiniture, per meccanismi che durano e funzionano nel tempo.

- Struttura in lega leggera d'alluminio
- Particolari in acciaio INOX
- Cromatazione per proteggere anche le parti più remote e nascoste dall'aggressione di agenti esterni































La certificazione ISO 9001 dimostra che il sistema di gestione della qualità dell'impresa è stato riconosciuto conforme ad uno standard di eccellenza. La certificazione OHSAS 18001 attesta che il sistema di gestione è conforme allo standard di riferimento e comunica ai dipendenti e alla collettività che l'azienda è impegnata nel proteggere proattivamente la salute e la sicurezza dei propri lavoratori.

TECHNICAL DATA

Colori struttura

L'alluminio utilizzato subisce un trattamento preventivo che fissa meglio la vernice alla superficie precedentemente pulita, rallentandone l'aggressione da parte di agenti atmosferici e delle nebbie saline. La verniciatura a polveri dell'alluminio ne aumenta la protezione dalla corrosione e da agenti aggressivi ed ha elevate caratteristiche meccaniche.

	RAL 9010 Bianco satin		RAL 9016 Bianco matt		RAL 8019 Marrone matt
	RAL 1013 Beige satin		RAL 1013 Beige matt		RAL 9005 Nero matt
	INOX GIBUS Inox chiaro metallic		RAL 1015 Beige matt		RAL 9010 Bianco sablé
	ANTRACITE 416 Antracite Gibus sablé		RAL 7030 Grigio matt		RAL 1013 Beige sablé
	RAL 7016 Antracite satin		RAL 7032 Grigio matt		DB 703 Grigio sablé
	RAL 8017 Marrone satin		RAL 7039 Grigio matt		RAL 9007 Grigio sablé
	BRONZO Bronzo Gibus matt		RAL 7035 Grigio matt		RAL 9006 Grigio sablé
	RAL 7016 Antracite matt		RAL 7035 Grigio satin		RAL 7016 Antracite sablé
	RAL 9010 Bianco matt		RAL 9006 Grigio matt		1247 Marrone Gibus sablé
	RAL 8017 Marrone matt		RAL 9007 Grigio matt		CORTEN Corten Gibus sablé

Tessuti

I tessuti raccomandati sono gli ombreggianti e oscuranti.

Tra gli ombreggianti i tessuti **Screen** sono i più utilizzati per la loro caratteristica di protezione termica ma allo stesso tempo garantiscono un'ottima visibilità verso l'esterno.

Un'applicazione molto richiesta è quella con telo **Cristal** composto da 100% PVC trasparente. Questa soluzione è utilizzata per chiudere grandi aperture, pergole, verande e terrazzi perché permette un'ottima visibilità verso l'esterno e contemporaneamente protegge da pioggia, vento e umidità.

Gibus impiega una speciale saldatrice capace di realizzare **saldature invisibili**, mantenendo un'elevata resistenza.



OSCURANTI



ZANZARIERA



SCREEN



CRISTAL

TESSUTI SCREEN:



Soltis 86

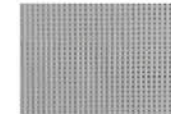

Soltis 88



Soltis 92



Tempotest Starscreen

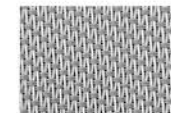

Serge 600

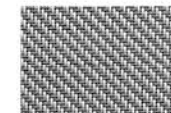

Fabriscreen

INFORMATIVA PER IL CLIENTE GIBUS Dal 01.09.13 è entrato in vigore il Regolamento Europeo UE 528/2012 che disciplina la commercializzazione e l'utilizzo di prodotti biocidi: agenti ad azione antimicotica. Alcuni dei tessuti utilizzati da Gibus per confezionare i propri prodotti subiscono questo trattamento. Per maggiori informazioni potete consultare il nostro sito internet www.gibus.com.

Certificazioni

Gibus monitora con estrema attenzione i cambiamenti normativi che interessano i propri prodotti ed effettua, presso organismi indipendenti e certificati, frequenti test per definirne le prestazioni.

La **resistenza al carico del vento** rappresenta un requisito essenziale per l'impiego delle tende da esterno e la norma che ne definisce le classi di resistenza, la **EN 13561**, è stata aggiornata di recente con l'introduzione di un nuovo sistema di classificazione.

Le classi di resistenza al vento vanno adesso da 0 (livello inferiore) a 6 (massimo livello certificabile, corrispondente a una pressione di sicurezza di 480 Pascal).

Tutti i prodotti della linea Click Zip sono stati testati e hanno superato agevolmente i limiti della Classe 6 (corrispondente a vento di circa 100 km/h).



resistenza al vento (grado Beaufort da grado 9 a grado 10 in funzione delle dimensioni) - corrispondente a vento di velocità fino a un massimo di 100 km/h

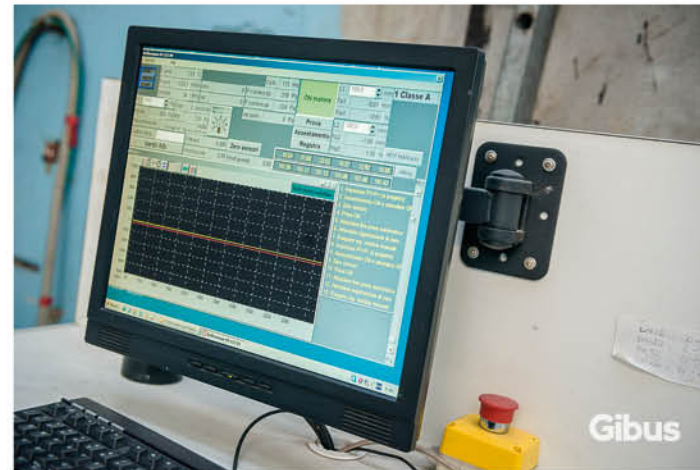



SCHEDA PRODOTTI

√ = di serie

• = a richiesta

- = non disponibile

		Click Zip 9/11/13/15	Click Zip Naked	Click Zip Twin	Click Zip Twin BG	Click Zip Ghost
caratteristiche tecniche	su misura	√	√	√	√	√
	dimensioni massime (cm)	300x240 / 400x380 / 500x400 600x480	500x400	480x320	480x320	400x380
	dimensioni cassetto (cm)	10x9,2 / 11x11 / 13x13 / 15x15	12x11,5	13x25	13x25	11x15
	dimensioni guide (cm)	3,8x6	3,8x6	5,6x13	5,6x13	3,8x11
	blocco magnetico	√	√	√	√	√
	tipologia installazione	in nicchia o a parete	in nicchia o a parete	in nicchia o a parete	in nicchia o a parete	incasso
	movimentazione	comando ad argano con fincorsa e asta asportabile, con motore normale, RTS o IO Home-control - per Click Zip Ghost movimentazione solo a motore				
	posizione del comando	anteriore, posteriore, oltre l'infisso	anteriore, posteriore, oltre l'infisso	anteriore, posteriore, oltre l'infisso	anteriore, posteriore, oltre l'infisso	-
	telecomando	radio, IO	radio, IO	radio, IO	radio, IO	radio, IO
tipologia tessuto	acrilico, poliestere, PVC, screen, rete zanzariera			acrilico, poliestere, PVC, screen, rete zanzariera, cristal		
certificazioni	certificazione resistenza al vento	classe 6	classe 6	classe 6	classe 6	classe 6
	certificazione verniciatura Qualicoat	√	√	√	√	√
	certificazione CE EN 13561 - CPR 305/11 - Dir.Mac. 2006/42/CE - NT EN 60335-1 EN 60335-2-97	√	√	√	√	√
	certificazione tessuti gtot EN 14501	√	√	√	√	√
garanzie e brevetti	garanzia 5 anni	√	√	√	√	√
	brevetti	mag lock, smart cover, guide seal	mag lock, smart cover, guide seal	mag lock, smart cover, guide seal	mag lock, smart cover, guide seal	mag lock, smart cover, guide seal
	ologramma di tracciabilità	√	√	√	√	√
accessori	frontale	con spazzolino (di serie), con guarnizione a palloncino, con mantovana battiacqua o coestruso				
	sensore sole	•	•	•	•	•
	rilevatore vento	•	•	•	•	•
materiali e colori	materiali	alluminio, nylon	alluminio, nylon	alluminio, nylon	alluminio, nylon	alluminio, nylon
	viteria	acciaio inox	acciaio inox	acciaio inox	acciaio inox	acciaio inox
	verniciature di serie	vedi pag. 24				
	verniciature a richiesta	vedi pag. 24				

click zip

CLICK ZIP 9

CLICK ZIP 13

CLICK ZIP NAKED

CLICK ZIP TWIN

CLICK ZIP 11

CLICK ZIP 15

CLICK ZIP GHOST

CLICK ZIP TWIN BG



Fotografie, disegni, colori e testi hanno lo scopo esemplificativo, non hanno alcun valore contrattuale. Per la sottoscrizione del contratto è necessario fare riferimento al listino Gibus in vigore. Stampato per **Gibus** Via L. Einaudi, 35 - 35030 Saccolongo (Pd) www.gibus.com, da Grafiche Gemma - febbraio 2020
Photos: Fragment - **3D images**: Bluemotion e Fragment Architecture - **Graphic design**: Santacroce DDC